



ฉบับที่ ๒๗๒ /๒๕๖๓

ประกาศเทศบาลเมืองกาฬสินธุ์

เรื่อง ประกวดราคาจ้างก่อสร้างระบบระบายน้ำ ขอยการเคหะฯ ชุมชน กสส. ด้วยวิธีประกวดราคาอิเล็กทรอนิกส์ (e-bidding)

เทศบาลเมืองกาฬสินธุ์ มีความประสงค์จะ ประกวดราคาจ้างก่อสร้างระบบระบายน้ำ ขอยการเคหะฯ ชุมชน กสส. ด้วยวิธีประกวดราคาอิเล็กทรอนิกส์ (e-bidding) งบประมาณจำนวน ๑,๔๓๕,๐๐๐.๐๐ บาท (หนึ่งล้านสี่แสนสามหมื่นห้าพันบาทถ้วน) ราคากลางของงานก่อสร้างในการประกวดราคาครั้งนี้เป็นเงินทั้งสิ้น ๑,๓๗๖,๐๐๐.๐๐ บาท (หนึ่งล้านสามแสนเจ็ดหมื่นหกพันบาทถ้วน)

ผู้ยื่นข้อเสนอจะต้องมีคุณสมบัติ ดังต่อไปนี้

๑. มีความสามารถตามกฎหมาย
๒. ไม่เป็นบุคคลล้มละลาย
๓. ไม่อยู่ระหว่างเลิกกิจการ
๔. ไม่เป็นบุคคลซึ่งอยู่ระหว่างถูกระงับการยื่นข้อเสนอหรือทำสัญญากับหน่วยงานของรัฐไว้ชั่วคราว

เนื่องจากเป็นผู้ที่ไม่ผ่านเกณฑ์การประเมินผลการปฏิบัติงานของผู้ประกอบการตามระเบียบที่รัฐมนตรีว่าการกระทรวงการคลังกำหนดตามที่ประกาศเผยแพร่ในระบบเครือข่ายสารสนเทศของกรมบัญชีกลาง

๕. ไม่เป็นบุคคลซึ่งถูกระงับชื่อไว้ในบัญชีรายชื่อผู้ทำงานและได้แจ้งเวียนชื่อให้เป็นผู้ทำงานของหน่วยงานของรัฐในระบบเครือข่ายสารสนเทศของกรมบัญชีกลาง ซึ่งรวมถึงนิติบุคคลที่ผู้ทำงานเป็นหุ้นส่วนผู้จัดการ กรรมการผู้จัดการ ผู้บริหาร ผู้มีอำนาจในการดำเนินงานในกิจการของนิติบุคคลนั้นด้วย

๖. มีคุณสมบัติและไม่มีลักษณะต้องห้ามตามที่คณะกรรมการนโยบายการจัดซื้อจัดจ้างและการบริหารพัสดุภาครัฐกำหนดในราชกิจจานุเบกษา

๗. เป็นนิติบุคคลผู้มีอาชีพรับจ้างงานที่ประกวดราคาอิเล็กทรอนิกส์ดังกล่าว

๘. ไม่เป็นผู้มีผลประโยชน์ร่วมกันกับผู้ยื่นข้อเสนอรายอื่นที่เข้ายื่นข้อเสนอให้แก่เทศบาลเมืองกาฬสินธุ์ ณ วันประกาศประกวดราคาอิเล็กทรอนิกส์ หรือไม่เป็นผู้กระทำการอันเป็นการขัดขวางการแข่งขันราคาอย่างเป็นธรรม ในการประกวดราคาอิเล็กทรอนิกส์ครั้งนี้

๙. ไม่เป็นผู้ได้รับเอกสิทธิ์หรือความคุ้มกัน ซึ่งอาจปฏิเสธไม่ยอมขึ้นศาลไทย เว้นแต่รัฐบาลของผู้ยื่นข้อเสนอได้มีคำสั่งให้สละเอกสิทธิ์และความคุ้มกันเช่นนั้น

๑๐. ผู้ยื่นข้อเสนอต้องมีผลงานก่อสร้างประเภทเดียวกันกับงานที่ประกวดราคาจ้างก่อสร้างในวงเงินไม่น้อยกว่า ๗๑๗,๕๐๐.๐๐ บาท (เจ็ดแสนหนึ่งหมื่นเจ็ดพันห้าร้อยบาทถ้วน) และเป็นผลงานที่เป็นคู่สัญญาโดยตรงกับหน่วยงานของรัฐ หรือหน่วยงานเอกชนที่เทศบาลเมืองกาฬสินธุ์เชื่อถือ

ผู้ยื่นข้อเสนอที่เสนอราคาในรูปแบบของ "กิจการร่วมค้า" ต้องมีคุณสมบัติดังนี้

(๑) กรณีที่กิจการร่วมค้าได้จดทะเบียนเป็นนิติบุคคลใหม่ กิจการร่วมค้าจะต้องมีคุณสมบัติครบถ้วน

ตามเงื่อนไขที่กำหนดไว้ในเอกสารประกวดราคา และการเสนอราคาให้เสนอราคาในนาม "กิจการร่วมค้า" ส่วนคุณสมบัติด้านผลงานก่อสร้าง กิจการร่วมค้าดังกล่าวสามารถนำผลงานก่อสร้างของผู้เข้าร่วมค้ามาใช้แสดงเป็นผลงานก่อสร้างของกิจการร่วมค้าที่เข้าประกวดราคาได้

(๒) กรณีที่กิจการร่วมค้าไม่ได้จดทะเบียนเป็นนิติบุคคลใหม่ นิติบุคคลแต่ละนิติบุคคลที่เข้าร่วมค้าทุกรายจะต้องมีคุณสมบัติครบถ้วนตามเงื่อนไขที่กำหนดไว้ในเอกสารประกวดราคา เว้นแต่ในกรณีที่กิจการร่วมค้าได้มีข้อตกลงระหว่างผู้เข้าร่วมค้าเป็นลายลักษณ์อักษรกำหนดให้ผู้เข้าร่วมค้ารายใดรายหนึ่งเป็นผู้รับผิดชอบหลักในการเข้าเสนอรากับหน่วยงานของรัฐ และแสดงหลักฐานดังกล่าวมาพร้อมการยื่นข้อเสนอประกวดราคาทางระบบจัดซื้อจัดจ้างภาครัฐด้วยอิเล็กทรอนิกส์ กิจการร่วมค่านั้นสามารถใช้ผลงานก่อสร้างของผู้เข้าร่วมค้าหลักรายเดียวเป็นผลงานก่อสร้างของกิจการร่วมค้าที่ยื่นข้อเสนอได้

ทั้งนี้ "กิจการร่วมค้าที่จดทะเบียนเป็นนิติบุคคลใหม่" หมายความว่า กิจการร่วมค้าที่จดทะเบียนเป็นนิติบุคคลต่อกรมพัฒนาธุรกิจการค้า กระทรวงพาณิชย์

๑๑. ผู้ยื่นข้อเสนอต้องลงทะเบียนในระบบจัดซื้อจัดจ้างภาครัฐด้วยอิเล็กทรอนิกส์ (Electronic Government Procurement : e - GP) ของกรมบัญชีกลาง

ผู้ยื่นข้อเสนอต้องยื่นข้อเสนอและเสนอราคาทางระบบจัดซื้อจัดจ้างภาครัฐด้วยอิเล็กทรอนิกส์ ในวันที่ ๓๑ สิงหาคม ๒๕๖๓ ระหว่างเวลา ๐๘.๓๐ น. ถึง ๑๖.๓๐ น.

ผู้สนใจสามารถขอซื้อเอกสารประกวดราคาด้วยอิเล็กทรอนิกส์ ในราคาชุดละ ๑,๐๐๐.๐๐ บาท ผ่านทางระบบจัดซื้อจัดจ้างภาครัฐด้วยอิเล็กทรอนิกส์และชำระเงินผ่านทางธนาคาร ตั้งแต่วันที่ ๒๑ สิงหาคม ๒๕๖๓ ถึงวันที่ ๒๘ สิงหาคม ๒๕๖๓ โดยดาวน์โหลดเอกสารผ่านทางระบบจัดซื้อจัดจ้างภาครัฐด้วยอิเล็กทรอนิกส์ ได้ภายหลังจากชำระเงินเป็นที่เรียบร้อยแล้วจนถึงก่อนวันเสนอราคา

ผู้สนใจสามารถดูรายละเอียดได้ที่เว็บไซต์ www.kalasin-mu.go.th หรือ www.gprocurement.go.th หรือสอบถามทางโทรศัพท์หมายเลข ๐๔๓-๘๑๖๗๑-๓ ต่อ ๑๑๒ ในวันและเวลาราชการ

ประกาศ ณ วันที่

สิงหาคม พ.ศ. ๒๕๖๓



(นายมานิต ไชยศิวิมมงคล)

รองนายกเทศมนตรี รักษาการแทน

นายกเทศมนตรีเมืองกาฬสินธุ์

หมายเหตุ ผู้ประกอบการสามารถจัดเตรียมเอกสารประกอบการเสนอราคา (เอกสารส่วนที่ ๑ และเอกสารส่วนที่ ๒) ในระบบ e-GP ได้ตั้งแต่วันที่ซื้อเอกสารจนถึงวันเสนอราคา

เอกสารประกวดราคาจ้างก่อสร้างด้วยการประกวดราคาอิเล็กทรอนิกส์ (e-bidding)

เลขที่ ๑๙/๒๕๖๓

การจ้างก่อสร้างระบบระบายน้ำ ซอยการเคหะฯ ชุมชน กสส.

ตามประกาศ เทศบาลเมืองกาฬสินธุ์

ลงวันที่ ๒๑ สิงหาคม ๒๕๖๓

เทศบาลเมืองกาฬสินธุ์ ซึ่งต่อไปเรียกว่า "เทศบาลฯ" มีความประสงค์จะ ประกวดราคาจ้างก่อสร้างระบบระบายน้ำ ซอยการเคหะฯ ชุมชน กสส. ณ ซอยการเคหะฯ ชุมชน กสส. ด้วยวิธีประกวดราคาอิเล็กทรอนิกส์ (e-bidding) โดยมีข้อแนะนำและข้อกำหนดดังต่อไปนี้

๑. เอกสารแนบท้ายเอกสารประกวดราคาอิเล็กทรอนิกส์

- ๑.๑ แบบรูปและรายการละเอียด
 - ๑.๒ แบบใบเสนอราคาที่กำหนดไว้ในระบบจัดซื้อจัดจ้างภาครัฐด้วยอิเล็กทรอนิกส์
 - ๑.๓ สัญญาจ้างก่อสร้าง
 - ๑.๔ แบบหนังสือค้ำประกัน
 - (๑) หลักประกันสัญญา
 - ๑.๕ สูตรการปรับราคา
 - ๑.๖ บทนิยาม
 - (๑) ผู้ที่มีผลประโยชน์ร่วมกัน
 - (๒) การขัดขวางการแข่งขันอย่างเป็นธรรม
 - ๑.๗ แบบบัญชีเอกสารที่กำหนดไว้ในระบบจัดซื้อจัดจ้างภาครัฐด้วยอิเล็กทรอนิกส์
 - (๑) บัญชีเอกสารส่วนที่ ๑
 - (๒) บัญชีเอกสารส่วนที่ ๒
- ฯลฯ.....

๒. คุณสมบัติของผู้ยื่นข้อเสนอ

- ๒.๑ มีความสามารถตามกฎหมาย
- ๒.๒ ไม่เป็นบุคคลล้มละลาย
- ๒.๓ ไม่อยู่ระหว่างเลิกกิจการ
- ๒.๔ ไม่เป็นบุคคลซึ่งอยู่ระหว่างถูกระงับการยื่นข้อเสนอหรือทำสัญญากับหน่วยงานของรัฐไว้ชั่วคราว เนื่องจากเป็นผู้ที่ไม่ผ่านเกณฑ์การประเมินผลการปฏิบัติงานของผู้ประกอบการตามระเบียบที่รัฐมนตรีว่าการกระทรวงการคลังกำหนดตามที่ประกาศเผยแพร่ในระบบเครือข่ายสารสนเทศของกรมบัญชีกลาง
- ๒.๕ ไม่เป็นบุคคลซึ่งถูกระบุชื่อไว้ในบัญชีรายชื่อผู้ทำงานและได้แจ้งเวียนชื่อให้เป็นผู้ทำงานของหน่วยงานของรัฐในระบบเครือข่ายสารสนเทศของกรมบัญชีกลาง ซึ่งรวมถึงนิติบุคคลที่ผู้ทำงานเป็นหุ้นส่วนผู้จัดการ กรรมการผู้จัดการ ผู้บริหาร ผู้มีอำนาจในการดำเนินงานในกิจการของนิติบุคคลนั้นด้วย
- ๒.๖ มีคุณสมบัติและไม่มีลักษณะต้องห้ามตามที่คณะกรรมการนโยบายการจัดซื้อจัดจ้างและการบริหารพัสดุภาครัฐกำหนดในราชกิจจานุเบกษา
- ๒.๗ เป็นนิติบุคคลผู้มีอาชีพรับจ้างงานที่ประกวดราคาอิเล็กทรอนิกส์ดังกล่าว

๒.๘ ไม่เป็นผู้มีผลประโยชน์ร่วมกันกับผู้ยื่นข้อเสนอรายอื่นที่เข้ายื่นข้อเสนอให้แก่ เทศบาลฯ ณ วันประกาศประกวดราคาอิเล็กทรอนิกส์ หรือไม่เป็นผู้กระทำการอันเป็นการขัดขวางการแข่งขันอย่างเป็นธรรม ในการประกวดราคาอิเล็กทรอนิกส์ครั้งนี้

๒.๙ ไม่เป็นผู้ได้รับเอกสิทธิ์หรือความคุ้มกัน ซึ่งอาจปฏิเสธไม่ยอมขึ้นศาลไทย เว้นแต่รัฐบาลของผู้ยื่นข้อเสนอได้มีคำสั่งให้สละเอกสิทธิ์และความคุ้มกันเช่นนั้น

๒.๑๐ ผู้ยื่นข้อเสนอต้องมีผลงานก่อสร้างประเภทเดียวกันกับงานที่ประกวดราคาจ้างก่อสร้าง ในวงเงินไม่น้อยกว่า ๗๑๗,๕๐๐.๐๐ บาท (เจ็ดแสนหนึ่งหมื่นเจ็ดพันห้าร้อยบาทถ้วน) และเป็นผลงานที่เป็นคู่สัญญาโดยตรงกับหน่วยงานของรัฐ หรือหน่วยงานเอกชนที่เทศบาลฯ เชื้อถือ

ผู้ยื่นข้อเสนอที่เสนอราคาในรูปแบบของ "กิจการร่วมค้า" ต้องมีคุณสมบัติ ดังนี้

(๑) กรณีที่กิจการร่วมค้าได้จดทะเบียนเป็นนิติบุคคลใหม่ กิจการร่วมค้าจะต้องมีคุณสมบัติครบถ้วนตามเงื่อนไขที่กำหนดไว้ในเอกสารประกวดราคา และการเสนอราคาให้เสนอราคาในนาม "กิจการร่วมค้า" ส่วนคุณสมบัติด้านผลงานก่อสร้าง กิจการร่วมค้าดังกล่าวสามารถนำผลงานก่อสร้างของผู้เข้าร่วมค้ามาใช้ แสดงเป็นผลงานก่อสร้างของกิจการร่วมค้าที่เข้าประกวดราคาได้

(๒) กรณีที่กิจการร่วมค้าไม่ได้จดทะเบียนเป็นนิติบุคคลใหม่ นิติบุคคลแต่ละนิติบุคคลที่เข้าร่วมค้าทุกรายจะต้องมีคุณสมบัติครบถ้วนตามเงื่อนไขที่กำหนดไว้ในเอกสารประกวดราคา, เว้นแต่ ในกรณีที่กิจการร่วมค้าได้มีข้อตกลงระหว่างผู้เข้าร่วมค้าเป็นลายลักษณ์อักษรกำหนดให้ผู้เข้าร่วมค้ายรายหนึ่งเป็นผู้รับผิดชอบหลักในการเข้าเสนอรากับหน่วยงานของรัฐ และแสดงหลักฐานดังกล่าวมาพร้อมการยื่นข้อเสนอประกวดราคาทางระบบจัดซื้อจัดจ้างภาครัฐด้วยอิเล็กทรอนิกส์ กิจการร่วมค่านั้นสามารถใช้ผลงานก่อสร้างของผู้เข้าร่วมค้าหลักรายเดียวเป็นผลงานก่อสร้างของกิจการร่วมค้าที่ยื่นเสนอราคาได้

ทั้งนี้ "กิจการร่วมค้าที่จดทะเบียนเป็นนิติบุคคลใหม่" หมายความว่า กิจการร่วมค้าที่จดทะเบียนเป็นนิติบุคคลต่อกรมพัฒนาธุรกิจการค้า กระทรวงพาณิชย์

๒.๑๑ ผู้ยื่นข้อเสนอต้องลงทะเบียนในระบบจัดซื้อจัดจ้างภาครัฐด้วยอิเล็กทรอนิกส์ (Electronic Government Procurement : e - GP) ของกรมบัญชีกลาง

๓. หลักฐานการยื่นข้อเสนอ

ผู้ยื่นข้อเสนอจะต้องเสนอเอกสารหลักฐานยื่นมาพร้อมกับการเสนอราคาทางระบบจัดซื้อจัดจ้างภาครัฐด้วยอิเล็กทรอนิกส์ โดยแยกเป็น ๒ ส่วน คือ

๓.๑ ส่วนที่ ๑ อย่างน้อยต้องมีเอกสารดังต่อไปนี้

(๑) ในกรณีผู้ยื่นข้อเสนอเป็นนิติบุคคล

(ก) ห้างหุ้นส่วนสามัญหรือห้างหุ้นส่วนจำกัด ให้ยื่นสำเนาหนังสือรับรองการจดทะเบียนนิติบุคคล บัญชีรายชื่อหุ้นส่วนผู้จัดการ ผู้มีอำนาจควบคุม (ถ้ามี) พร้อมทั้งรับรองสำเนาถูกต้อง

(ข) บริษัทจำกัดหรือบริษัทมหาชนจำกัด ให้ยื่นสำเนาหนังสือรับรองการจดทะเบียนนิติบุคคล หนังสือบริคณห์สนธิ บัญชีรายชื่อกรรมการผู้จัดการ ผู้มีอำนาจควบคุม (ถ้ามี) และบัญชีผู้ถือหุ้นรายใหญ่ (ถ้ามี) พร้อมทั้งรับรองสำเนาถูกต้อง

(๒) ในกรณีผู้ยื่นข้อเสนอเป็นบุคคลธรรมดาหรือคณะบุคคลที่ไม่มีนิติบุคคล ให้ยื่นสำเนาบัตรประจำตัวประชาชนของผู้ยื่น ข้อเสนอข้อตกลงที่แสดงถึงการเข้าเป็นหุ้นส่วน (ถ้ามี) สำเนาบัตรประจำตัว

ประชาชนของผู้เป็นหุ้นส่วน หรือสำเนาหนังสือเดินทางของผู้เป็นหุ้นส่วนที่มีได้ถือสัญชาติไทย พร้อมทั้งรับรองสำเนาถูกต้อง

(๓) ในกรณีที่ผู้ยื่นข้อเสนอเป็นผู้ยื่นข้อเสนอร่วมกันในฐานะเป็นผู้ร่วมค้า ให้ยื่นสำเนา สัญญาของการเข้าร่วมค้า และเอกสารตามที่ระบุไว้ใน (๑) หรือ (๒) ของผู้ร่วมค้า แล้วแต่กรณี

(๔) เอกสารเพิ่มเติมอื่นๆ

(๔.๑) สำเนาใบทะเบียนภาษีมูลค่าเพิ่ม

(๕) บัญชีเอกสารส่วนที่ ๑ ทั้งหมดที่ได้ยื่นพร้อมกับการเสนอราคาทางระบบจัดซื้อจัดจ้างภาครัฐด้วยอิเล็กทรอนิกส์ ตามแบบในข้อ ๑.๗ (๑) โดยไม่ต้องแนบในรูปแบบ PDF File (Portable Document Format)

ทั้งนี้ เมื่อผู้ยื่นข้อเสนอดำเนินการแนบไฟล์เอกสารตามบัญชีเอกสารส่วนที่ ๑ ครบถ้วน ถูกต้องแล้ว ระบบจัดซื้อจัดจ้างภาครัฐด้วยอิเล็กทรอนิกส์จะสร้างบัญชีเอกสารส่วนที่ ๑ ตามแบบในข้อ ๑.๗ (๑) ให้โดยผู้ยื่นข้อเสนอไม่ต้องแนบบัญชีเอกสารส่วนที่ ๑ ดังกล่าวในรูปแบบ PDF File (Portable Document Format)

๓.๒ ส่วนที่ ๒ อย่างน้อยต้องมีเอกสารดังต่อไปนี้

(๑) ในกรณีที่ผู้ยื่นข้อเสนอมอบอำนาจให้บุคคลอื่นกระทำการแทนให้แนบหนังสือมอบอำนาจซึ่งติดอากรแสตมป์ตามกฎหมาย โดยมีหลักฐานแสดงตัวตนของผู้มอบอำนาจและผู้รับมอบอำนาจ ทั้งนี้หากผู้รับมอบอำนาจเป็นบุคคลธรรมดาต้องเป็นผู้ที่บรรลุนิติภาวะตามกฎหมายแล้วเท่านั้น

(๒) สำเนาหนังสือรับรองผลงานก่อสร้างพร้อมทั้งรับรองสำเนาถูกต้อง

(๓) บัญชีเอกสารส่วนที่ ๒ ทั้งหมดที่ได้ยื่นพร้อมกับการเสนอราคาทางระบบจัดซื้อจัดจ้างภาครัฐด้วยอิเล็กทรอนิกส์ตามแบบในข้อ ๑.๗ (๒) โดยไม่ต้องแนบในรูปแบบ PDF File (Portable Document Format)

ทั้งนี้ เมื่อผู้ยื่นข้อเสนอดำเนินการแนบไฟล์เอกสารตามบัญชีเอกสารส่วนที่ ๒ ครบถ้วน ถูกต้องแล้ว ระบบจัดซื้อจัดจ้างภาครัฐด้วยอิเล็กทรอนิกส์จะสร้างบัญชีเอกสารส่วนที่ ๒ ตามแบบในข้อ ๑.๗ (๒) ให้โดยผู้ยื่นข้อเสนอไม่ต้องแนบบัญชีเอกสารส่วนที่ ๒ ดังกล่าวในรูปแบบ PDF File (Portable Document Format)

๔. การเสนอราคา

๔.๑ ผู้ยื่นข้อเสนอต้องยื่นข้อเสนอ และเสนอราคาทางระบบจัดซื้อจัดจ้างภาครัฐด้วยอิเล็กทรอนิกส์ตามที่กำหนดไว้ในเอกสารประกวดราคาอิเล็กทรอนิกส์นี้ โดยไม่มีเงื่อนไขใดๆ ทั้งสิ้น และจะต้องกรอกข้อความให้ถูกต้องครบถ้วน พร้อมทั้งหลักฐานแสดงตัวตนและทำการยืนยันตัวตนของผู้ยื่นข้อเสนอโดยไม่ต้องแนบบใบเสนอราคาในรูปแบบ PDF File (Portable Document Format)

๔.๒ ให้ผู้ยื่นเสนอกรอกรายละเอียดการเสนอราคาในใบเสนอราคาตามแบบเอกสารประกวดราคาจ้างก่อสร้างด้วยวิธีประกวดราคาอิเล็กทรอนิกส์ (e-bidding) ข้อ ๑.๒ ให้ครบถ้วนโดยไม่ต้องยื่นใบแจ้งปริมาณงานและราคา และใบบัญชีรายการก่อสร้างในรูปแบบ PDF File (Portable Document Format)

ในการเสนอราคาให้เสนอราคาเป็นเงินบาทและเสนอราคาได้เพียงครั้งเดียวและราคาเดียว โดยเสนอราคารวม หรือราคาต่อหน่วย หรือราคาต่อรายการ ตามเงื่อนไขที่ระบุไว้ท้ายใบเสนอราคาให้ถูกต้อง ทั้งนี้ ราคารวมที่เสนอจะต้องตรงกันทั้งตัวเลขและตัวหนังสือ ถ้าตัวเลขและตัวหนังสือไม่ตรงกัน ให้ถือตัวหนังสือเป็นสำคัญ โดยคิดราคารวมทั้งสิ้นซึ่งรวมค่าภาษีมูลค่าเพิ่ม ภาษีอากรอื่น และค่าใช้จ่ายทั้งปวงไว้แล้ว

ราคาที่เสนอจะต้องเสนอกำหนดยื่นราคาไม่น้อยกว่า ๑๒๐ วัน ตั้งแต่วันเสนอราคา

โดยภายในกำหนดยื่นราคา ผู้ยื่นข้อเสนอต้องรับผิดชอบราคาที่ตนได้เสนอไว้และจะถอนการเสนอราคามีได้

๔.๓ ผู้ยื่นข้อเสนอจะต้องเสนอกำหนดเวลาดำเนินการก่อสร้างแล้วเสร็จไม่เกิน ๙๐ วัน นับ
ถัดจากวันลงนามในสัญญาจ้างหรือจากวันที่ได้รับหนังสือแจ้งจาก เทศบาลฯ ให้เริ่มทำงาน

๔.๔ ก่อนเสนอราคา ผู้ยื่นข้อเสนอควรตรวจดูร่างสัญญา แบบรูป และรายการละเอียด ฯลฯ
ให้ถี่ถ้วนและเข้าใจเอกสารประกวดราคาจ้างอิเล็กทรอนิกส์ทั้งหมดเสียก่อนที่จะตกลงยื่นข้อเสนอตามเงื่อนไขใน
เอกสารประกวดราคาจ้างอิเล็กทรอนิกส์

๔.๕ ผู้ยื่นข้อเสนอจะต้องยื่นข้อเสนอและเสนอราคาทางระบบจัดซื้อจัดจ้างภาครัฐด้วย
อิเล็กทรอนิกส์ในวันที่ ๓๑ สิงหาคม ๒๕๖๓ ระหว่างเวลา ๐๘.๓๐ น. ถึง ๑๖.๓๐ น. และเวลาในการเสนอราคาให้
ถือตามเวลาของระบบจัดซื้อจัดจ้างภาครัฐด้วยอิเล็กทรอนิกส์เป็นเกณฑ์

เมื่อพ้นกำหนดเวลายื่นข้อเสนอและเสนอราคาแล้ว จะไม่รับเอกสารการยื่นข้อเสนอและ
เสนอราคาใดๆ โดยเด็ดขาด

๔.๖ ผู้ยื่นข้อเสนอต้องจัดทำเอกสารสำหรับการเสนอราคาในรูปแบบไฟล์เอกสาร
ประเภท PDF File (Portable Document Format) โดยผู้ยื่นข้อเสนอต้องเป็นผู้รับผิดชอบตรวจสอบความครบถ้วน
ถูกต้อง และชัดเจนของเอกสาร PDF File ก่อนที่จะยืนยันการเสนอราคา แล้วจึงส่งข้อมูล (Upload) เพื่อเป็นการ
เสนอราคาให้แก่เทศบาลฯ ผ่านทางระบบจัดซื้อจัดจ้างภาครัฐด้วยอิเล็กทรอนิกส์

๔.๗ คณะกรรมการพิจารณาผลการประกวดราคาอิเล็กทรอนิกส์จะดำเนินการตรวจสอบ
คุณสมบัติของผู้ยื่นข้อเสนอแต่ละรายว่า เป็นผู้ยื่นข้อเสนอที่มีผลประโยชน์ร่วมกันกับผู้ยื่นเสนอรายอื่นตามข้อ ๑.๖
(๑) หรือไม่ หากปรากฏว่าผู้ยื่นเสนอรายใดเป็นผู้ยื่นข้อเสนอที่มีผลประโยชน์ร่วมกันกับผู้ยื่นเสนอรายอื่น คณะ
กรรมการฯ จะตัดรายชื่อผู้ยื่นเสนอราคาที่มีผลประโยชน์ร่วมกันนั้นออกจากการเป็นผู้ยื่นข้อเสนอ

หากปรากฏต่อคณะกรรมการพิจารณาผลการประกวดราคาอิเล็กทรอนิกส์ว่า ก่อนหรือในขณะที่
มีการพิจารณาข้อเสนอ มีผู้ยื่นเสนอรายใดกระทำการอันเป็นการขัดขวางการแข่งขันอย่างเป็นธรรมตามข้อ ๑.๖ (๒)
และคณะกรรมการฯ เชื่อว่ามีการกระทำอันเป็นการขัดขวางการแข่งขันอย่างเป็นธรรม คณะกรรมการฯ จะตัดรายชื่อ
ผู้ยื่นเสนอรายนั้นออกจากการเป็นผู้ยื่นข้อเสนอ และเทศบาลฯ จะพิจารณาลงโทษผู้ยื่นเสนอดังกล่าวเป็นผู้ทิ้ง
งาน เว้นแต่ เทศบาลฯ จะพิจารณาเห็นว่าผู้ยื่นเสนอรายนั้น มิใช่เป็นผู้ริเริ่มให้มีการกระทำความผิดดังกล่าวและได้ให้ความ
ร่วมมือเป็นประโยชน์ต่อการพิจารณาของเทศบาลฯ

๔.๘ ผู้ยื่นข้อเสนอจะต้องปฏิบัติ ดังนี้

(๑) ปฏิบัติตามเงื่อนไขที่ระบุไว้ในเอกสารประกวดราคาอิเล็กทรอนิกส์

(๒) ราคาที่เสนอจะต้องเป็นราคาที่รวมภาษีมูลค่าเพิ่ม และภาษีอื่นๆ (ถ้ามี) รวมค่าใช้

จ่ายทั้งปวงไว้ด้วยแล้ว

(๓) ผู้ยื่นข้อเสนอจะต้องลงทะเบียนเพื่อเข้าสู่กระบวนการเสนอราคา ตามวัน เวลา ที่

กำหนด

(๔) ผู้ยื่นข้อเสนอจะถอนการเสนอราคาที่เสนอแล้วไม่ได้

(๕) ผู้ยื่นข้อเสนอต้องศึกษาและทำความเข้าใจในระบบและวิธีการเสนอราคาด้วยวิธี

ประกวดราคาอิเล็กทรอนิกส์ ของกรมบัญชีกลางที่แสดงไว้ในเว็บไซต์ www.gprocurement.go.th

๕. หลักเกณฑ์และสิทธิในการพิจารณา

๕.๑ การพิจารณาผลการยื่นข้อเสนอประกวดราคาอิเล็กทรอนิกส์ครั้งนี้ เทศบาลฯ จะ

พิจารณาตัดสินโดยใช้หลักเกณฑ์ ราคา

๕.๒ การพิจารณาผู้ชนะการยื่นข้อเสนอ

กรณีใช้หลักเกณฑ์ราคาในการพิจารณาผู้ชนะการยื่นข้อเสนอ เทศบาลฯ จะพิจารณาจากราคารวม

๕.๓ หากผู้ยื่นข้อเสนอรายใดมีคุณสมบัติไม่ถูกต้องตามข้อ ๒ หรือยื่นหลักฐานการยื่นข้อเสนอไม่ถูกต้อง หรือไม่ครบถ้วนตามข้อ ๓ หรือยื่นข้อเสนอไม่ถูกต้องตามข้อ ๔ แล้ว คณะกรรมการพิจารณาผล การประกวดราคาอิเล็กทรอนิกส์จะไม่รับพิจารณาข้อเสนอของผู้ยื่นข้อเสนอรายนั้น เว้นแต่ผู้ยื่นข้อเสนอรายใดเสนอเอกสารทางเทคนิคหรือรายละเอียดคุณลักษณะเฉพาะของพัสดุที่จะจ้างไม่ครบถ้วน หรือเสนอรายละเอียดแตกต่างไปจากเงื่อนไขที่เทศบาลฯ กำหนดไว้ในประกาศและเอกสารประกวดราคาอิเล็กทรอนิกส์ ในส่วนที่มีสาระสำคัญและความแตกต่างนั้น ไม่มีผลทำให้เกิดการได้เปรียบเสียเปรียบต่อผู้ยื่นข้อเสนอรายอื่น หรือเป็นการผิดพลาดเล็กน้อย คณะกรรมการฯ อาจพิจารณาผ่อนปรนการตัดสินผู้ยื่นข้อเสนอรายนั้น

๕.๔ เทศบาลฯ สงวนสิทธิ์ไม่พิจารณาข้อเสนอของผู้ยื่นข้อเสนอโดยไม่มีการผ่อนผัน ในกรณีดังต่อไปนี้

(๑) ไม่ปรากฏชื่อผู้ยื่นข้อเสนอรายนั้นในบัญชีรายชื่อผู้รับเอกสารประกวดราคาอิเล็กทรอนิกส์ทางระบบจัดซื้อจัดจ้างด้วยอิเล็กทรอนิกส์ หรือบัญชีรายชื่อผู้ซื้อเอกสารประกวดราคาอิเล็กทรอนิกส์ทางระบบจัดซื้อจัดจ้างด้วยอิเล็กทรอนิกส์ ของเทศบาลฯ

(๒) ไม่กรอกชื่อผู้ยื่นข้อเสนอในการเสนอราคาทางระบบจัดซื้อจัดจ้างด้วยอิเล็กทรอนิกส์

(๓) เสนอรายละเอียดแตกต่างไปจากเงื่อนไขที่กำหนดในเอกสารประกวดราคาอิเล็กทรอนิกส์ที่เป็นสาระสำคัญ หรือมีผลทำให้เกิดความได้เปรียบเสียเปรียบแก่ผู้ยื่นข้อเสนอรายอื่น

๕.๕ ในการตัดสินการประกวดราคาอิเล็กทรอนิกส์หรือในการทำสัญญา คณะกรรมการพิจารณาผลการประกวดราคาอิเล็กทรอนิกส์หรือเทศบาลฯ มีสิทธิให้ผู้ยื่นข้อเสนอชี้แจงข้อเท็จจริงเพิ่มเติมได้ เทศบาลฯ มีสิทธิที่จะไม่รับข้อเสนอ ไม่รับราคา หรือไม่ทำสัญญา หากข้อเท็จจริงดังกล่าวไม่เหมาะสมหรือไม่ถูกต้อง

๕.๖ เทศบาลฯ ทรงไว้ซึ่งสิทธิที่จะไม่รับราคาต่ำสุด หรือราคาหนึ่งราคาใด หรือราคาที่เสนอทั้งหมดก็ได้ และอาจพิจารณาเลือกจ้างในจำนวน หรือขนาด หรือเฉพาะรายการหนึ่งรายการใด หรืออาจจะยกเลิกการประกวดราคาอิเล็กทรอนิกส์โดยไม่พิจารณาจัดจ้างเลยก็ได้ สุดแต่จะพิจารณา ทั้งนี้ เพื่อประโยชน์ของทางราชการเป็นสำคัญ และให้ถือว่าการตัดสินของเทศบาลฯ เป็นเด็ดขาดผู้ยื่นข้อเสนอจะเรียกร้องค่าใช้จ่าย หรือค่าเสียหายใดๆ มิได้ รวมทั้ง เทศบาลฯ จะพิจารณายกเลิกการประกวดราคาอิเล็กทรอนิกส์และลงโทษผู้ยื่นข้อเสนอเป็นผู้ทำงาน ไม่ว่าจะเป็นผู้ยื่นข้อเสนอที่ได้รับการคัดเลือกหรือไม่ก็ตาม หากมีเหตุที่เชื่อถือได้ว่ายื่นข้อเสนอกระทำการโดยไม่สุจริต เช่น การเสนอเอกสารอันเป็นเท็จ หรือใช้ชื่อบุคคลธรรมดา หรือนิติบุคคลอื่นมาเสนอราคาแทน เป็นต้น

ในกรณีที่ผู้ยื่นข้อเสนอรายที่เสนอราคาต่ำสุด เสนอราคาต่ำจนคาดหมายได้ว่าไม่อาจดำเนินงานตามเอกสารประกวดราคาอิเล็กทรอนิกส์ได้ คณะกรรมการพิจารณาผลการประกวดราคาอิเล็กทรอนิกส์หรือเทศบาลฯ จะให้ผู้ยื่นข้อเสนอนั้นชี้แจงและแสดงหลักฐานที่ทำให้เชื่อได้ว่าผู้ยื่นข้อเสนอสามารถดำเนินงานตามเอกสารประกวดราคาอิเล็กทรอนิกส์ให้เสร็จสมบูรณ์ หากคำชี้แจงไม่เป็นที่รับฟังได้ เทศบาลฯ มีสิทธิที่จะไม่รับข้อเสนอหรือไม่รับราคาของผู้ยื่นข้อเสนอรายนั้น ทั้งนี้ผู้ยื่นข้อเสนอดังกล่าวไม่มีสิทธิเรียกร้องค่าใช้จ่ายหรือค่าเสียหายใดๆ จากเทศบาลฯ

๕.๗ ก่อนลงนามในสัญญา เทศบาลฯ อาจประกาศยกเลิกการประกวดราคาอิเล็กทรอนิกส์ หากปรากฏว่ามีการกระทำที่เข้าลักษณะผู้ยื่นข้อเสนอที่ชนะการประกวดราคาหรือที่ได้รับการคัดเลือกมีผลประโยชน์ร่วมกัน หรือมีส่วนได้เสียกับผู้ยื่นข้อเสนอรายอื่น หรือขัดขวางการแข่งขันอย่างเป็นธรรม หรือสมยอมกันกับผู้ยื่นข้อเสนอรายอื่น หรือเจ้าหน้าที่ในการเสนอราคา หรือสื่อว่ากระทำการทุจริตอื่นใดในการเสนอราคา

๖. การทำสัญญาจ้างก่อสร้าง

ผู้ชนะการประกวดราคาอิเล็กทรอนิกส์จะต้องทำสัญญาจ้างตามแบบสัญญา ดังระบุในข้อ ๑.๓ หรือทำข้อตกลงเป็นหนังสือกับเทศบาลฯ ภายใน ๗ วัน นับถัดจากวันที่ได้รับแจ้ง และจะต้องวางหลักประกัน สัญญาเป็นจำนวนเงินเท่ากับร้อยละ ๕ ของราคาค่าจ้างที่ประกวดราคาอิเล็กทรอนิกส์ ให้เทศบาลฯยึดถือไว้ในขณะทำสัญญาโดยใช้หลักประกันอย่างหนึ่งอย่างใด ดังต่อไปนี้

๖.๑ เงินสด

๖.๒ เช็คหรือตราพท์ที่ธนาคารเซ็นส่งจ่าย ซึ่งเป็นเช็คหรือตราพท์ลงวันที่ที่ใช้เช็คหรือตราพท์ นั้น ชำระต่อเจ้าหน้าที่ในวันทำสัญญา หรือก่อนวันนั้นไม่เกิน ๓ วันทำการ

๖.๓ หนังสือค้ำประกันของธนาคารภายในประเทศ ตามตัวอย่างที่คณะกรรมการนโยบาย กำหนด ดังระบุในข้อ ๑.๔ (๒) หรือจะเป็นหนังสือค้ำประกันอิเล็กทรอนิกส์ตามวิธีการที่กรมบัญชีกลางกำหนด

๖.๔ หนังสือค้ำประกันของบริษัทเงินทุน หรือบริษัทเงินทุนหลักทรัพย์ที่ได้รับอนุญาตให้ ประกอบกิจการเงินทุนเพื่อการพาณิชย์และประกอบธุรกิจค้ำประกันตามประกาศของธนาคารแห่งประเทศไทย ตาม รายชื่อบริษัทเงินทุนที่ธนาคารแห่งประเทศไทยแจ้งเวียนให้ทราบ โดยอนุโลมให้ใช้ตามตัวอย่างหนังสือค้ำประกันของ ธนาคารที่คณะกรรมการนโยบายกำหนด ดังระบุในข้อ ๑.๔ (๒)

๖.๕ พันธบัตรรัฐบาลไทย

หลักประกันนี้จะคืนให้ โดยไม่มีดอกเบี้ยภายใน ๑๕ วันนับถัดจากวันที่ผู้ชนะการประกวดราคา อิเล็กทรอนิกส์ (ผู้รับจ้าง) พ้นจากข้อผูกพันตามสัญญาจ้างแล้ว

๗. ค่าจ้างและการจ่ายเงิน

เทศบาลฯ จะจ่ายค่าจ้างซึ่งได้รวมภาษีมูลค่าเพิ่ม ตลอดจนภาษีอื่น ๆ และค่าใช้จ่ายทั้งปวงแล้ว โดยถือราคาเหมารวมเป็นเกณฑ์ และกำหนดการจ่ายเงินเป็น จำนวน ๒ งวด ดังนี้

งวดที่ ๑ จ่ายเงินเป็น ๕๐% จะจ่ายให้ผู้รับจ้าง เมื่อผู้รับจ้างดำเนินการ

- งานที่ปรับราคาได้ ประเภทงานท่อระบายน้ำคอนกรีตเสริมเหล็กและงานบ่อพัก
- ก่อสร้างท่อระบายน้ำ ค.ส.ล.Ø ๐.๖๐ เมตร พร้อมบ่อพักได้ความยาวรวมไม่น้อยกว่า

๓๗๖.๐๐ เมตร แล้วเสร็จทั้งหมด

คณะกรรมการตรวจรับพัสดุทำการตรวจรับงานถูกต้องแล้วเสร็จ ภายใน ๔๕ วัน

งวดที่ ๒ (งวดสุดท้าย) จ่ายเงินเป็น ๕๐% จะจ่ายให้ผู้รับจ้าง เมื่อผู้รับจ้างดำเนินการ

- งานที่ปรับราคาได้ ประเภทงานท่อระบายน้ำคอนกรีตเสริมเหล็กและงานบ่อพัก เป็นเงิน

๔๕ %

- ก่อสร้างรางระบายน้ำ ค.ส.ล.รูปตัววี ได้ความยาวรวมไม่น้อยกว่า ๓๒๔.๐๐ เมตร แล้วเสร็จ

ทั้งหมด

- งานที่ปรับราคาไม่ได้ เป็นเงิน ๕%

- งานหรือผิวจราจร งานอำนวยความสะดวกความปลอดภัยระหว่างการก่อสร้างและงานอื่นๆที่เหลือทั้งหมด

แล้วเสร็จเรียบร้อยถูกต้อง ครบถ้วนตามรูปแบบและรายการ

- ทำความสะอาดสถานที่ก่อสร้างและเก็บรายละเอียดแล้วเสร็จทั้งหมด

คณะกรรมการตรวจรับพัสดุทำการตรวจรับงานถูกต้องแล้วเสร็จ ภายใน ๔๕ วัน

ให้แล้วเสร็จเรียบร้อยตามสัญญาหรือข้อตกลงจ้างเป็นหนังสือ รวมทั้งทำสถานที่ก่อสร้างให้สะอาดเรียบร้อย

๘. อัตราค่าปรับ

ค่าปรับตามสัญญาจ้างแนบท้ายเอกสารประกวดราคาอิเล็กทรอนิกส์ หรือข้อตกลงจ้างเป็นหนังสือจะกำหนด ดังนี้

๘.๑ กรณีที่ผู้รับจ้างนำงานที่รับจ้างไปจ้างช่วงให้ผู้อื่นทำอีกทอดหนึ่งโดยไม่ได้รับอนุญาตจากเทศบาลฯ จะกำหนดค่าปรับสำหรับการฝ่าฝืนดังกล่าวเป็นจำนวนร้อยละ ๑๐.๐๐ ของวงเงินของงานจ้างช่วงนั้น

๘.๒ กรณีที่ผู้รับจ้างปฏิบัติผิดสัญญาจ้างก่อสร้าง นอกเหนือจากข้อ ๘.๑ จะกำหนดค่าปรับเป็นรายวันเป็นจำนวนเงินตายตัวในอัตราร้อยละ ๐.๒๕ ของราคางานจ้าง

๙. การรับประกันความชำรุดบกพร่อง

ผู้ชนะการประกวดราคาอิเล็กทรอนิกส์ซึ่งได้ทำสัญญาจ้าง ตามแบบ ดังระบุในข้อ ๑.๓ หรือข้อตกลงจ้างเป็นหนังสือแล้วแต่กรณี จะต้องรับประกันความชำรุดบกพร่องของงานจ้างที่เกิดขึ้นภายในระยะเวลา ไม่น้อยกว่า ๒ ปี นับถัดจากวันที่เทศบาลฯ ได้รับมอบงาน โดยต้องบริหารจัดการซ่อมแซมแก้ไขให้ใช้การได้ดีดังเดิมภายใน ๑๕ วัน นับถัดจากวันที่ได้รับแจ้งความชำรุดบกพร่อง

๑๐. ข้อสงวนสิทธิในการยื่นข้อเสนอและอื่น ๆ

๑๐.๑ เงินค่าจ้างสำหรับงานจ้างครั้งนี้ ได้มาจากเงินงบประมาณประจำปี พ.ศ. ๒๕๖๓ การลงนามในสัญญาจะกระทำต่อเมื่อ เทศบาลฯเงินงบประมาณประจำปี พ.ศ.

๒๕๖๓

๑๐.๒ เมื่อเทศบาลฯได้คัดเลือกผู้ยื่นข้อเสนอรายใดให้เป็นผู้รับจ้าง และได้ตกลงจ้าง ตามการประกวดราคาอิเล็กทรอนิกส์แล้ว ถ้าผู้รับจ้างจะต้องส่งหรือนำสิ่งของมาเพื่องานจ้างดังกล่าวเข้ามาจากต่างประเทศ และของนั้นต้องนำเข้ามาโดยทางเรือในเส้นทางที่มีเรือไทยเดินอยู่ และสามารถให้บริการรับขนได้ตามที่รัฐมนตรีว่าการกระทรวงคมนาคมประกาศกำหนด ผู้ยื่นข้อเสนอซึ่งเป็นผู้รับจ้างจะต้องปฏิบัติตามกฎหมายว่าด้วยการส่งเสริมการพาณิชย์ ดังนี้

(๑) แจ้งการส่งหรือนำสิ่งของดังกล่าวเข้ามาจากต่างประเทศต่อกรมเจ้าท่า ภายใน ๗ วัน นับตั้งแต่วันที่ผู้รับจ้างส่งหรือซื้อของจากต่างประเทศ เว้นแต่เป็นของที่รัฐมนตรีว่าการกระทรวงคมนาคมประกาศยกเว้นให้บรรทุกโดยเรืออื่นได้

(๒) จัดการให้สิ่งของดังกล่าวบรรทุกโดยเรือไทย หรือเรือที่มีสิทธิเช่นเดียวกับเรือไทย จากต่างประเทศมายังประเทศไทย เว้นแต่จะได้รับอนุญาตจากกรมเจ้าท่า ให้บรรทุกสิ่งของนั้น โดยเรืออื่นที่มีใช้เรือไทย ซึ่งจะต้องได้รับอนุญาตเช่นนั้นก่อนบรรทุกของลงเรืออื่น หรือเป็นของที่รัฐมนตรีว่าการกระทรวงคมนาคมประกาศยกเว้นให้บรรทุกโดยเรืออื่น

(๓) ในกรณีที่ไม่ปฏิบัติตาม (๑) หรือ (๒) ผู้รับจ้างจะต้องรับผิดชอบตามกฎหมายว่าด้วยการส่งเสริมการพาณิชย์

๑๐.๓ ผู้ยื่นข้อเสนอซึ่งเทศบาลฯได้คัดเลือกแล้ว ไม่ไปทำสัญญาหรือข้อตกลงจ้างเป็นหนังสือ ภายในเวลาที่กำหนดดังระบุไว้ในข้อ ๗ เทศบาลฯจะริบหลักประกันการยื่นข้อเสนอ หรือเรียกธำนาจจากผู้ยื่นข้อเสนอ

ประกัน การยื่นข้อเสนอทันที และอาจพิจารณาเรียกร้องให้ชดใช้ความเสียหายอื่น (ถ้ามี) รวมทั้งจะพิจารณาให้เป็นผู้
ที่จ้าง ตามระเบียบกระทรวงการคลังว่าด้วยการจัดซื้อจัดจ้างและการบริหารพัสดุภาครัฐ

๑๐.๔ เทศบาลฯ สงวนสิทธิ์ที่จะแก้ไขเพิ่มเติมเงื่อนไข หรือข้อกำหนดในแบบสัญญาหรือข้อ
ตกลงจ้างเป็นหนังสือให้เป็นไปตามความเห็นของสำนักงานอัยการสูงสุด (ถ้ามี)

๑๐.๕ ในกรณีที่เอกสารแนบท้ายเอกสารประกวดราคาอิเล็กทรอนิกส์นี้ มีความขัดหรือแย้งกัน
ผู้ยื่นข้อเสนอจะต้องปฏิบัติตามคำวินิจฉัยของเทศบาลฯ คำวินิจฉัยดังกล่าวให้ถือเป็นที่สุด และผู้ยื่นข้อเสนอไม่มีสิทธิ
เรียกร้องค่าใช้จ่ายใดๆ เพิ่มเติม

๑๐.๖ เทศบาลฯ อาจประกาศยกเลิกการจัดจ้างในกรณีต่อไปนี้ได้ โดยที่ผู้ยื่นข้อเสนอจะเรียก
ร้องค่าเสียหายใดๆ จากเทศบาลฯไม่ได้

(๑) เทศบาลฯ ไม่ได้รับการจัดสรรเงินที่จะใช้ในการจัดจ้างหรือได้รับจัดสรรแต่ไม่เพียงพอที่จะทำการจัดจ้างครั้งนี้ต่อไป

(๒) มีการกระทำที่เข้าลักษณะผู้ยื่นข้อเสนอที่ชนะการจัดจ้างหรือที่ได้รับการคัดเลือกมี
ผลประโยชน์ร่วมกัน หรือมีส่วนได้เสียกับผู้ยื่นเสนอรายอื่น หรือขัดขวางการแข่งขันอย่างเป็นธรรมหรือสมยอมกัน
กับผู้ยื่นเสนอรายอื่น หรือเจ้าหน้าที่ในการเสนอราคา หรือสื่อว่ากระทำการทุจริตอื่นใดในการเสนอราคา

(๓) การทำการจัดจ้างครั้งนี้ต่อไปอาจก่อให้เกิดความเสียหายแก่เทศบาลฯ หรือ
กระทบต่อประโยชน์สาธารณะ

(๔) กรณีอื่นในทำนองเดียวกับ (๑) (๒) หรือ (๓) ตามที่กำหนดในกฎกระทรวงซึ่งออก
ตามความในกฎหมายว่าด้วยการจัดซื้อจัดจ้างและการบริหารพัสดุภาครัฐ

๑๑. การปรับราคาค่างานก่อสร้าง

การปรับราคาค่างานก่อสร้างตามสูตรการปรับราคาตั้งระบุในข้อ ๑.๕ จะนำมาใช้ในกรณีที่ ค่า
งานก่อสร้างลดลงหรือเพิ่มขึ้น โดยวิธีการต่อไปนี้

ตามเงื่อนไข หลักเกณฑ์ สูตรและวิธีคำนวณที่ใช้กับสัญญาแบบปรับราคาได้ตามมติคณะรัฐมนตรี
เมื่อวันที่ ๒๒ สิงหาคม ๒๕๓๒ เรื่อง การพิจารณาช่วยเหลือผู้ประกอบการก่อสร้าง ตามหนังสือสำนักเลขาธิการ
คณะรัฐมนตรี ที่ นร ๐๒๐๓/ว ๑๐๙ ลงวันที่ ๒๔ สิงหาคม ๒๕๓๒

สูตรการปรับราคา (สูตรค่า K) จะต้องคงที่ที่ระดับที่กำหนดไว้ในวันแล้วเสร็จตามที่กำหนดไว้ใน
สัญญา หรือภายในระยะเวลาที่เทศบาลฯ ได้ขยายออกไป โดยจะใช้สูตรของทางราชการที่ได้ระบุในข้อ ๑.๕

๑๒. มาตรฐานฝีมือช่าง

เมื่อเทศบาลฯ ได้คัดเลือกผู้ยื่นข้อเสนอรายใดให้เป็นผู้รับจ้างและได้ตกลงจ้างก่อสร้างตาม
ประกาศนี้แล้ว ผู้ยื่นข้อเสนอจะต้องตกลงว่าในการปฏิบัติงานก่อสร้างดังกล่าว ผู้เสนอราคาจะต้องมีและใช้ผู้มีวุฒิตบ
ระดับ ปวช. ปวส. และปวท. หรือเทียบเท่าจากสถาบันการศึกษาที่ ก.พ. รับรองให้เข้ารับราชการได้ ในอัตราไม่ต่ำกว่า
ร้อยละ ๑๐ ของแต่ละ สาขาช่างแต่ละจะต้องมีจำนวนช่างอย่างน้อย ๑ คน ในแต่ละสาขาช่าง ดังต่อไปนี้

๑๒.๑ ก่อสร้าง

๑๒.๒ โยธา

๑๒.๓ สสำรวจ

๑๓. การปฏิบัติตามกฎหมายและระเบียบ

ในระหว่างระยะเวลาการก่อสร้าง ผู้ยื่นข้อเสนอที่ได้รับการคัดเลือกให้เป็นผู้รับจ้างต้องปฏิบัติ

ตามหลักเกณฑ์ที่กฎหมายและระเบียบได้กำหนดไว้โดยเคร่งครัด

๑๔. การประเมินผลการปฏิบัติงานของผู้ประกอบการ

เทศบาลฯ สามารถนำผลการปฏิบัติงานแล้วเสร็จตามสัญญาของผู้ยื่นข้อเสนอที่ได้รับการคัดเลือกให้เป็นผู้รับจ้างเพื่อนำมาประเมินผลการปฏิบัติงานของผู้ประกอบการ

ทั้งนี้ หากผู้ยื่นข้อเสนอที่ได้รับการคัดเลือกไม่ผ่านเกณฑ์ที่กำหนดจะถูกระงับการยื่นข้อเสนอหรือทำสัญญากับเทศบาลฯ ไว้ชั่วคราว



ผลการพิจารณากำหนดราคากลางงานก่อสร้าง

โครงการ ก่อสร้างระบบระบายน้ำ ขอยการเคหะฯ ชุมชน กสส.

สถานที่ก่อสร้าง ขอยการเคหะฯ ชุมชน กสส.

หน่วยงานออกแบบและรายการ สำนักการช่าง เทศบาลเมืองกาฬสินธุ์

แบบเลขที่ 27/2563

งบประมาณ เงินงบประมาณรายจ่ายประจำปี งบประมาณ พ.ศ. 2563

คำสั่งแต่งตั้งคณะกรรมการกำหนดราคากลาง คำสั่งเทศบาลเมืองกาฬสินธุ์ ที่ 605/2563 ลงวันที่ 29 กรกฎาคม 2563

วันที่กำหนดราคากลาง 10 สิงหาคม 2563

ลำดับที่	รายการ	รวมค่าก่อสร้าง เป็นเงิน (บาท)	หมายเหตุ
กิจกรรมที่ 1	โครงการ ก่อสร้างระบบระบายน้ำ ขอยการเคหะฯ ชุมชน กสส.	1,376,000.00	
	รวมค่าก่อสร้างเป็นเงินทั้งสิ้น	1,376,000.00	
	คิดเป็นเงินประมาณ	1,376,000.00	
ตัวอักษร (หนึ่งล้านสามแสนเจ็ดหมื่นหกพันบาทถ้วน)			

คณะกรรมการกำหนดราคากลาง

เรียน นายกเทศมนตรีเมืองกาฬสินธุ์
- เพื่อโปรดพิจารณา
- คณะกรรมการกำหนดราคากลาง
ได้ปฏิบัติหน้าที่/กำหนดราคาโครงการนี้
แล้วเสร็จ ควรแจ้งงานพัสดุ เพื่อดำเนินการ
ในส่วนที่เกี่ยวข้อง
() ทราบ
() อนุมัติ

(นายจารุวัฒน์ บุญเพิ่ม)
นายกเทศมนตรีเมืองกาฬสินธุ์
..... 11/8 ค.ศ. 2563

(ลงชื่อ)  ประธานกรรมการกำหนดราคากลาง
(นายภาณุเดช เจริญพันธุ์)
ผู้อำนวยการสำนักการช่าง

(ลงชื่อ)  กรรมการกำหนดราคากลาง
(นายสนธยา สีหามนต์)

ผอ.ส่วนการโยธา ปฏิบัติหน้าที่ ผอ.ส่วนควบคุมการก่อสร้างอาคารและผังเมือง

(ลงชื่อ)  กรรมการและเลขานุการกำหนดราคากลาง
(นายกฤษณะ ฝิโลปกรณ์)
วิศวกรโยธาปฏิบัติการ

ราคากลางค่าก่อสร้าง

สำนักการช่าง สำนักงานเทศบาลเมืองกาฬสินธุ์ อ.เมือง จ.กาฬสินธุ์ Tel. 0-4381-1671-3 ต่อ 207,208 Fax. 0-4381-1233

โครงการ ก่อสร้างระบบระบายน้ำ ซอยการเคหะฯ ชุมชน กสส.

สถานที่ก่อสร้าง ซอยการเคหะฯ ชุมชน กสส.

หน่วยงานออกแบบและรายการ สำนักการช่าง เทศบาลเมืองกาฬสินธุ์

แบบเลขที่ 27/2563

ประมาณราคาตามแบบ ปร.4 จำนวน 1 แผ่น

งบประมาณ เงินงบประมาณรายจ่ายประจำปี งบประมาณ พ.ศ. 2563

คำสั่งแต่งตั้งคณะกรรมการกำหนดราคากลาง คำสั่งเทศบาลเมืองกาฬสินธุ์ ที่ 605/2563 ลงวันที่ 29 กรกฎาคม 2563

วันที่กำหนดราคากลาง 10 สิงหาคม 2563

ลำดับที่	รายการ	ค่าวัสดุและค่าแรงงาน รวมเป็นเงิน(บาท)	FACTOR F	รวมค่าก่อสร้างทั้งหมด รวมเป็นเงิน(บาท)	หมายเหตุ
1	งานทาง	1,011,568.64	1.3607	1,376,441.45	เงื่อนไข
					เงินล่วงหน้าจ่าย 0%
					เงินประกันผลงานหัก 0 %
					ดอกเบี้ยเงินกู้ 5%
					ภาษีมูลค่าเพิ่ม 7 %
รวมค่าก่อสร้างเป็นเงินทั้งสิ้น				1,376,441.45	
คิดเป็นเงินประมาณ				1,376,000.00	
ตัวอักษร (หนึ่งล้านสามแสนเจ็ดหมื่นหกพันบาทถ้วน)					

คณะกรรมการกำหนดราคากลาง

(ลงชื่อ)

(นายภาณุเดช เจริญพันธุ์)

ผู้อำนวยการสำนักการช่าง

ประธานกรรมการกำหนดราคากลาง

(ลงชื่อ)

(นายสนธยา สิหันท)

ผอ.ส่วนการโยธา ปฏิบัติหน้าที่ ผอ.ส่วนควบคุมการก่อสร้างอาคารและผังเมือง

กรรมการกำหนดราคากลาง

(ลงชื่อ)

(นายฤกษ์ ฝโลปกรณ์)

วิศวกรโยธาปฏิบัติการ

กรรมการและเลขานุการกำหนดราคากลาง

หมายเหตุ - ราคาวัสดุใช้ในการกำหนดราคากลางใช้ราคาเดือนกรกฎาคม 2563 เนื่องจากราคาวัสดุของพาณิชย์จังหวัดกาฬสินธุ์

ประจำเดือนสิงหาคม 2563 ยังไม่ประกาศใช้

- ค่าแรงงานใช้ตามหลักเกณฑ์ประกาศคณะกรรมการราคากลางและขึ้นทะเบียนผู้ประกอบการ ลงวันที่ 19 ตุลาคม 2560

สำนักงานช่าง สำนักงานเทศบาลเมืองกาฬสินธุ์ อ.เมือง จ.กาฬสินธุ์ Tel. 0-4381-1671-3 ต่อ 207,208 Fax.0-4381-1233

โครงการ ก่อสร้างระบบระบายน้ำ ซอยการเคหะฯ ชุมชน กสส.

สถานที่ก่อสร้าง ซอยการเคหะฯ ชุมชน กสส.

แบบเลขที่ 27/2563

รายการเลขที่

วันที่ 10 สิงหาคม 2563

ลำดับ	รายการ	หน่วย	จำนวน	ราคาต่อหน่วย	ราคาต้นทุน	Fn	ราคาต่อหน่วย Fn	ราคากลาง	หมายเหตุ	
	งานก่อสร้างท่อระบายน้ำ คสล. Ø 0.60 เมตร พร้อมบ่อบั่ก คสล.และรางวี คสล. ยาวรวม 376.00 เมตร									
1	งานร้อยมิลวราจร	ตร.ม.	50.00	114.31	5,715.50	1.3607	155.54	7,777.08		
2	งานวางท่อ คสล. Ø 0.60 ม.	ท่อน	324.00	1,256.70	407,170.80	1.3607	1,709.99	554,037.28		
3	งานบ่อบั่ก คสล. สำหรับท่อ	บ่อบ	50.00	8,481.51	424,075.50	1.3607	11,540.79	577,039.53		
4	งานวางระบายน้ำ คสล. รูปตัววี	ม.	324.00	538.91	174,606.84	1.3607	733.29	237,587.52		
5	งานวางท่อ คสล. Ø 0.60 ม. เชื่อม	ท่อน	-	1,256.70	-	1.3607	1,709.99	-		
	ลงสู่ทางระบายน้ำ									
รวมค่างานก่อสร้างโดยประมาณ								1,376,441.40		
คิดเป็นค่าก่อสร้างโดยประมาณ								1,376,000.00		
ตัวอักษร		(หนึ่งล้านสามแสนเจ็ดหมื่นหกพันบาทถ้วน)								

ผลรวมค่างานต้นทุนงานก่อสร้างทาง	=	1,011,568.64
ผลรวมค่างานต้นทุนงานก่อสร้างสะพานและท่อเหลี่ยม	=	-
ผลรวมค่าใช้จ่ายพิเศษตามข้อกำหนดและค่าใช้จ่ายอื่นๆ	=	-

ค่า Factor F งานก่อสร้างทาง	คณะกรรมการกำหนดราคาากลาง	1.3607
ค่า Factor F งานก่อสร้างสะพานและท่อเหลี่ยม	(ลงชื่อ).....ประธานกรรมการ	
	(ลงชื่อ).....กรรมการ	
	(ลงชื่อ).....กรรมการ	
	(ลงชื่อ).....กรรมการ	
	(ลงชื่อ).....กรรมการ	

การแบ่งงวดงานจ่ายเงิน กำหนดเวลาแล้วเสร็จ

โครงการก่อสร้างระบบระบายน้ำ ซอยการเคหะฯ ชุมชน กสส.

งบประมาณ 1,435,000 บาท

ราคากลาง 1,376,000 บาท

ระยะเวลา 90 วัน

แบ่งออกเป็น 2 งวด

แบบเลขที่ 27/2563

งวดที่ 1 จ่ายเป็นเงิน 50 % จะจ่ายให้ผู้รับจ้าง เมื่อผู้รับจ้างดำเนินการ

-งานที่ปรับราคาได้ ประเภทงานที่ระบายน้ำคอนกรีตเสริมเหล็กและงานบ่อพัก

-ก่อสร้างท่อระบายน้ำ ค.ส.ล. Ø0.60 เมตรพร้อมบ่อพักได้ความยาวรวมทั้งสิ้นไม่น้อยกว่า 376.00 เมตรแล้ว
เสร็จทั้งหมด

คณะกรรมการตรวจการจ้างตรวจรับงานถูกต้องแล้วเสร็จ

(ซึ่งจะแล้วเสร็จภายใน 45 วันนับถัดจากวันลงนามในสัญญา)

งวดที่ 2(งวดสุดท้าย) จ่ายเป็นเงิน 50 % จะจ่ายให้ผู้รับจ้าง เมื่อผู้รับจ้างดำเนินการ

-งานที่ปรับราคาได้ ประเภทงานที่ระบายน้ำคอนกรีตเสริมเหล็กและงานบ่อพัก เป็นเงิน45%

-ก่อสร้างวางระบายน้ำ ค.ร.ล.รูปตัววีได้ความยาวรวมทั้งสิ้นไม่น้อยกว่า 324.00 เมตรแล้วเสร็จทั้งหมด

-งานที่ปรับราคาไม่ได้ เป็นเงิน5%

-งานข้อผิดพลาด งานอำนวยความสะดวกระหว่างการก่อสร้างและงานอื่นๆที่เหลือทั้งหมดแล้วเสร็จ

เรียบร้อยแล้ว ครบถ้วนตามรูปแบบและรายการ

-ทำความสะอาดสถานที่ก่อสร้างและเก็บรายละเอียดแล้วเสร็จทั้งหมด

คณะกรรมการตรวจการจ้างตรวจรับงานถูกต้องแล้วเสร็จ

(ซึ่งจะแล้วเสร็จภายใน 90วันนับถัดจากวันลงนามในสัญญา)

คณะกรรมการกำหนดราคากลาง	
(ลงชื่อ).....	ประธานกรรมการ
(ลงชื่อ).....	กรรมการ
(ลงชื่อ).....	กรรมการ
(ลงชื่อ).....	กรรมการ
(ลงชื่อ).....	กรรมการ

คณะกรรมการตรวจการจ้าง

1. นายภาณุเดช เจริญพันธุ์วงศ์
2. นายสนธยา สีหามนต์

ผู้อำนวยการสำนักการช่าง

ผู้อำนวยการส่วนการโยธาปฏิบัติหน้าที่ผู้อำนวยการส่วนควบคุมการก่อสร้างอาคารและผังเมือง

ผู้ควบคุมงาน

1. นายจิราวุฒินันท์ ภูคกงิ้ว
2. นายพรหมมินทร์ เถาว์สิทธิ์

วิศวกรโยธาชำนาญการ

ผู้ช่วยวิศวกรโยธา

คณะกรรมการกำหนดราคากลาง

(ลงชื่อ).....ประธานกรรมการ

(ลงชื่อ).....กรรมการ

(ลงชื่อ).....กรรมการ

(ลงชื่อ).....กรรมการ

(ลงชื่อ).....กรรมการ



บันทึกข้อความ

ส่วนราชการ สำนักการช่าง เทศบาลเมืองกาฬสินธุ์

ที่ กส ๕๒๐๐๖/๕๕๖

วันที่ ๑๗ กรกฎาคม ๒๕๖๓

เรื่อง () ส่งหนังสือราชการ

() ส่งคำสั่ง

(/) อื่นๆ

เรียน ผู้อำนวยการสำนักการคลัง

พร้อมนี้ งานธุรการ สำนักการช่าง ได้จัดส่ง

(.) หนังสือส่ง

() คำสั่ง

() บันทึกข้อความ

(/) อื่นๆ...ราคาากลางและแบบแปลน จำนวน ๙ โครงการ ดังนี้

๑. โครงการก่อสร้างรางระบายน้ำ คสล. รูปตัวยู ซอยหาดลำดวน ๑
๒. โครงการก่อสร้างระบบระบายน้ำ ถนนส่วนราชการหน้าสำนักงาน ปปช. จังหวัดกาฬสินธุ์
๓. โครงการก่อสร้างระบบระบายน้ำ ถนนวิโรจน์รัศมีต่อจากโครงการเดิม
๔. โครงการก่อสร้างถนน คสล. พร้อมรางระบายน้ำ คสล. รูปตัวยู ซอยสุขสบายใจ ๑๕
๕. โครงการก่อสร้างถนน คสล. พร้อมรางระบายน้ำ คสล. รูปตัวยู ซอยแยกดอนกลอย
๖. โครงการก่อสร้างรางระบายน้ำ คสล. รูปตัวยู ซอยประดิษฐ์ ๑๑
๗. โครงการก่อสร้างรางระบายน้ำ คสล. รูปตัวยู ซอย ๑ (แม่พิมพ์) ซอยน้ำทิพย์
๘. โครงการก่อสร้างรางระบายน้ำ คสล. รูปตัวยู ซอยห้าหนุ่ม (แยกบ้านแม่ทองใส)
๙. โครงการก่อสร้างระบบระบายน้ำ ซอยการเคหะฯ ชุมชน กสส.

จึงเรียนมาเพื่อ () ถือปฏิบัติ (/) ทราบ (/) ดำเนินการในส่วนที่เกี่ยวข้อง

(นายภาณุเดช เจริญพันธุ์วงศ์)

ประธานกรรมการกำหนดราคากลาง

เรียน หัวหน้าฝ่ายพัสดุและทรัพย์สิน

- เพื่อโปรดทราบ

- ลงนามขอส่ง ๓๗ ๓๗๖๖๖ ๕๓๖๖๖๖ ๔

วันที่ ๑๖ กรกฎาคม ๒๕๖๓

- เห็นชอบตามที่แนบมาเพื่อแจ้งให้ทราบเป็นต้นไป

(นางสาวสุวิภา นาทันตริก)

นักวิชาการพัสดุชำนาญการ

เรียน ผู้อำนวยการสำนักการคลัง

เรียน ผู้อำนวยการส่วนบริหารการคลัง

- เพื่อโปรดทราบ

- เห็นชอบตามที่แนบมาเพื่อแจ้งให้ทราบเป็นต้นไป

(นางสาวนิตดา พูลเกษม)

หัวหน้าฝ่ายพัสดุและทรัพย์สิน

นายจำลอง ศรีนาม

ผู้อำนวยการส่วนบริหารการคลัง

๑๕ กรกฎาคม ๒๕๖๓

ตารางแสดงวงเงินงบประมาณที่ได้รับจัดสรรและราคากลางในงานจ้างก่อสร้าง

๑. ชื่อโครงการ ก่อสร้างระบบระบายน้ำ ขยายการเคหะฯ ชุมชน กสส.

๒. หน่วยงานเจ้าของโครงการ สำนักงานช่าง เทศบาลเมืองกาฬสินธุ์

๓. วงเงินงบประมาณที่ได้รับจัดสรร ๑,๔๓๕,๐๐๐ บาท

๔. ลักษณะงาน (โดยสังเขป) งานทาง

๕. ราคากลางคำนวณ ณ วันที่ ๑๐ สิงหาคม ๒๕๖๓ เป็นเงิน ๑,๓๗๖,๐๐๐ บาท

๖. บัญชีประมาณการราคากลาง

๖.๑ ปร.๔

๖.๒ ปร.๕

๖.๓ ปร.๖

๗. รายชื่อคณะกรรมการกำหนดราคากลาง

๗.๑ นายภาณุเดช เจริญพันธุ์วงศ์ ผู้อำนวยการสำนักงานช่าง ประธานกรรมการ

๗.๒ นายสนธยา สีหามนต์ ผู้อำนวยการส่วนการโยธา ปฏิบัติหน้าที่ กรรมการ

ผู้อำนวยการส่วนควบคุมการก่อสร้างอาคารและผังเมือง

๗.๓ นายกฤษณะ ฝิโลปกรณ์ วิศวกรโยธาปฏิบัติการ กรรมการและเลขานุการ



สำนักการช่าง

เทศบาลเมืองกาญจนบุรี

โครงการ ก่อสร้างระบบระบายน้ำ ขุดลอกคลอง ก. 1 ก. 1 ก. 1 ก. 1

แบบเลขที่ 27/2563

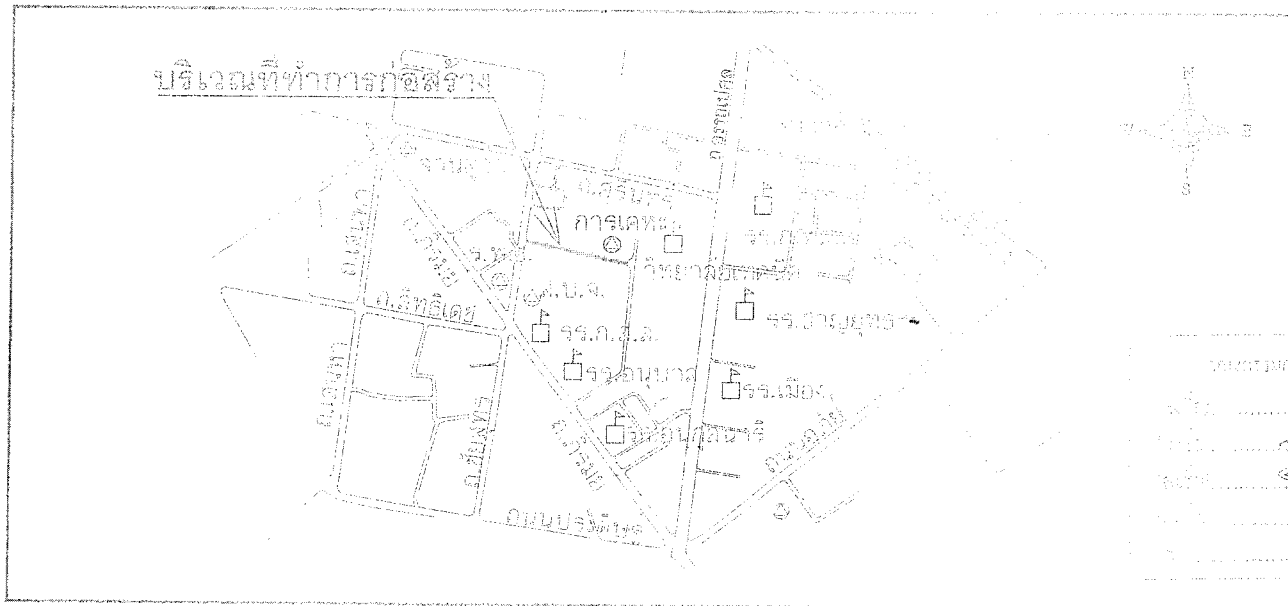

.....
.....
.....
.....
.....
.....
.....
.....
.....
.....

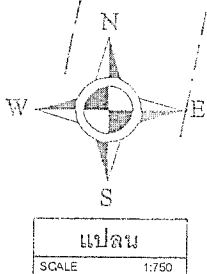

จุดเริ่มต้นการก่อสร้าง /หักยทาง
กม. ที่ LT 0+000.00

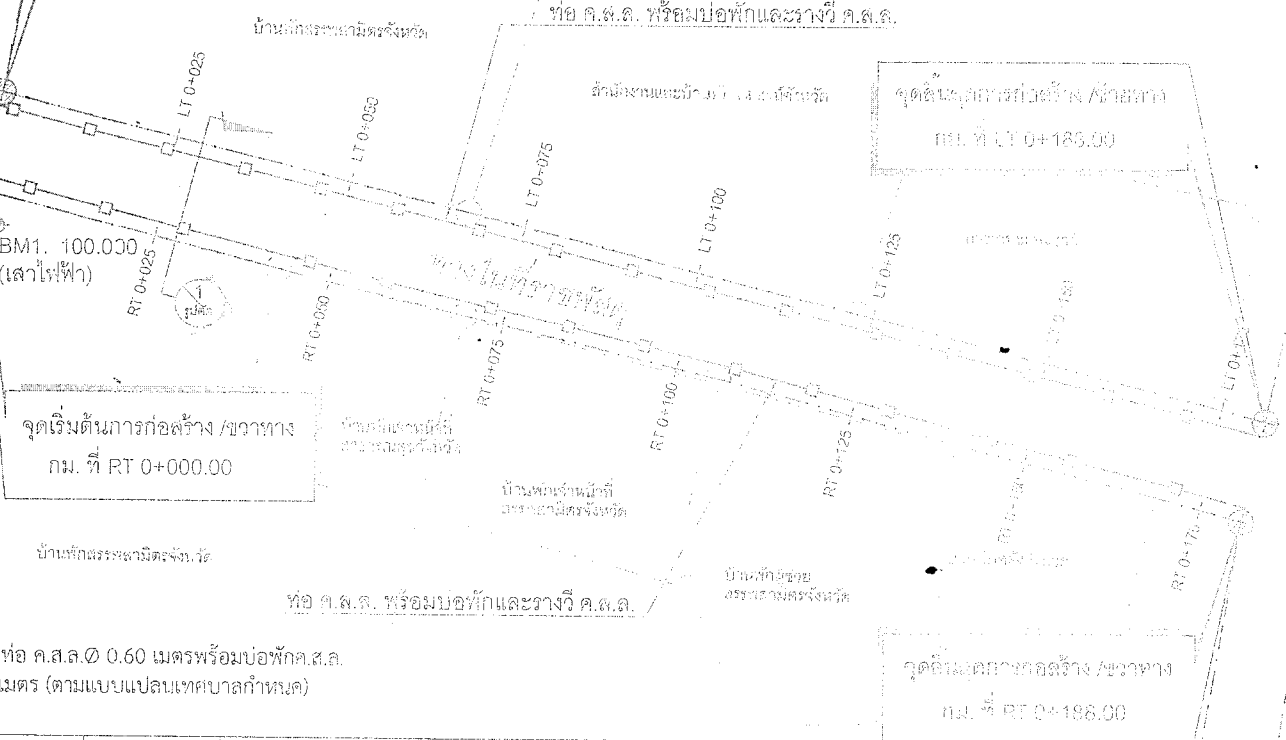

ปริมาณงาน : ก่อสร้างระบบระบายน้ำ ท่อ ค.ส.ล.Ø 0.60 เมตรพร้อมบ่อพักค.ส.ล.
และ วางทิว ส.ส.ส.ความยาวรวม376.00 เมตร (ตามแบบแปลนเทศบาลกำหนด)

101.000		
100.000		
99.000		
98.000		
97.000		
96.000		
95.000		
ระดับถนน	+99.84C	+99.82C
ระดับท้องที่	+98.500	+98.500
ระยะ กม. ที่	0+000	0+025
	+98.500	+99.855
	+98.500	+99.84C
	+98.600	+99.865
	+98.700	+99.815
	+98.700	+99.84C
	+98.700	+98.780
	+98.700	+99.780

มาตราส่วน แนวตั้ง 1:100
มาตราส่วน แนวราบ 1:1,000

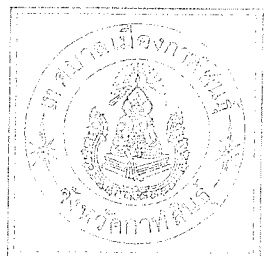

โครงการ เทศบาลเมืองกาฬสินธุ์
โครงการ โครงการก่อสร้างระบบระบายน้ำ
แบบแปลน
งานสำรวจ นายสุวิทย์ วัฒนสาร นายสมชาย วัฒนสาร
งานเขียนแบบ นายสุวิทย์ วัฒนสาร นายสมชาย วัฒนสาร
งานก่อสร้าง นายสมชาย วัฒนสาร นายสุวิทย์ วัฒนสาร
หน้างาน นายสมชาย วัฒนสาร นายสุวิทย์ วัฒนสาร
วันที่
วันที่
เลขที่
หน้า
หน้า
หน้า
หน้า
หน้า

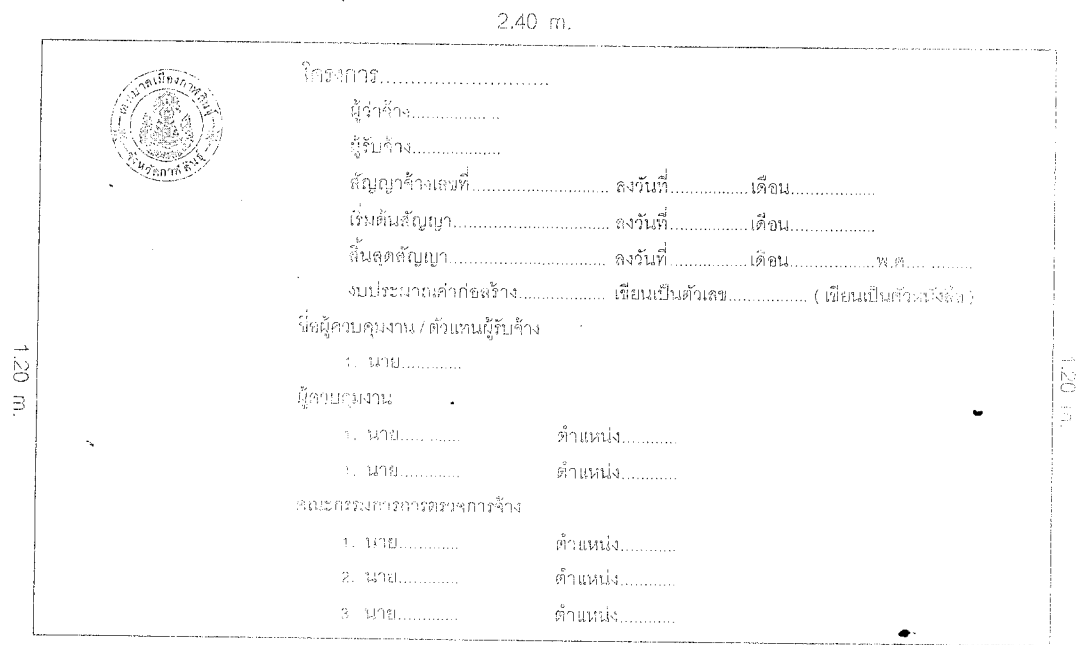

2.40 m.

ป้ายประชาสัมพันธ์พื้นที่โครงการ

SCALE NTS.

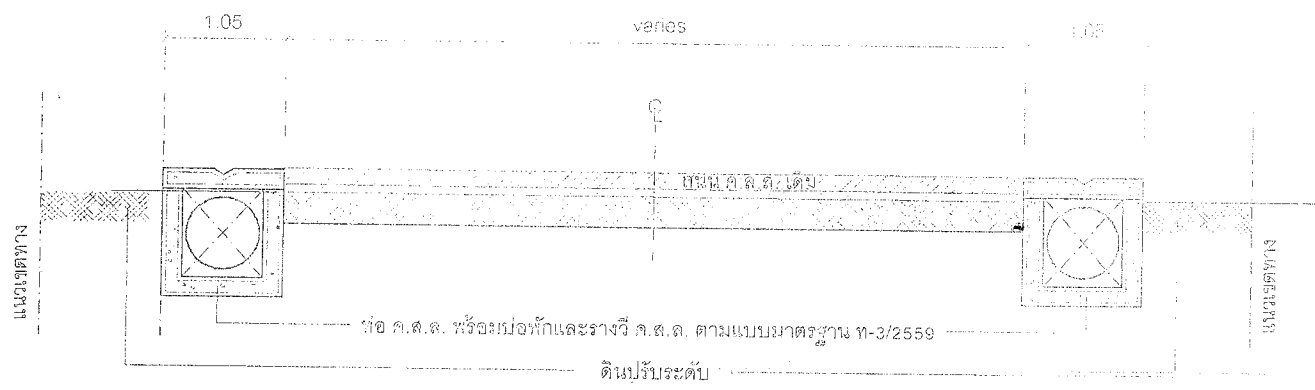

รูปตัด 1 - 1

SCALE NTS.

.....

(ลงชื่อ).....

(ลงนาม).....

(ลงชื่อ).....

(ลงนาม).....

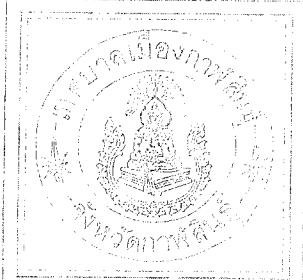

ผู้อำนวยการ
เทศบาลเมืองกาฬสินธุ์

โครงการก่อสร้างระบบระบายน้ำ ขอบทางระบาย
ชุมชน ถนน

แบบแสดง

งานสำรวจ
นายอดิศักดิ์ ศรีสุข
ผู้ช่วยช่างสำรวจ
นายมิตร มุกศิริ
ผู้ช่วยช่างสำรวจ

งานเขียนแบบ
นายณัฐวุฒิ ไชยโสภา
ผู้ช่วยช่างเขียนแบบ

งานวิศวกรรม
นายฤกษ์เดช ศรีปลอก
วิศวกรโยธา ปฏิบัติการ
นายธีรวัฒน์ มุกเสภา
วิศวกรโยธา งานเขียนแบบ

ตรวจแบบ
นายณัฐวุฒิ ไชยโสภา
ผู้ช่วยช่างเขียนแบบ
นายถาวรเดช ศรีพนธ์สุภา
ผู้ช่วยวิศวกรช่างโยธา

เห็นชอบ
นายวิเศษ ภูโยภา
ปลัดเทศบาลเมืองกาฬสินธุ์

อนุมัติ
นายทศพล บุญธรรม
นายกเทศมนตรีเมืองกาฬสินธุ์

มาตรฐาน	
วันที่อนุมัติ	
เลขที่แบบ	27-2563
เลขที่	แบบที่
จำนวน	จำนวน

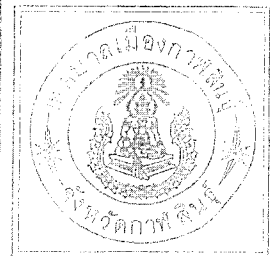

สำนักการช่าง
มหาวิทยาลัยกรุงเทพ

โครงการ
แบบร่าง
แปลน และรูปตัด
แบบขยาย และเสริมเหล็กบ่อพัก ค.ส.ล.
แบบขยาย และเสริมเหล็กรางวี ค.ส.ล.
งานวิศวกรรม

(นายทรงพล ชาติภุชงค์)
วิศวกรโยธา

(นางเบญจมาภรณ์ ภูมิวิบูลย์ผล)
วิศวกรโยธา

(นายวิภาสวัจน์ ภูมิจันทร์)
วิศวกรโยธา

สถาปนิก
(นายอนุวัฒน์ วัฒนศิริ)
ผู้ควบคุมการก่อสร้าง

(นายอนุพงศ์ วัฒนศิริ)
ผู้ควบคุมการก่อสร้าง

(นายประจักษ์ งามเลิศ)
บัณฑิตศึกษาด้านการโยธา

(นายอภิชาติ ไรต์)
รองนายกเทศมนตรีเมืองจันทบุรี

ผู้ควบคุม
(นายจรรยาวัฒน์ บุญเจริญ)
วิศวกรควบคุมงานโยธา

(นายประจักษ์ งามเลิศ)
บัณฑิตศึกษาด้านการโยธา

เลขที่งาน
วันที่
จำนวน

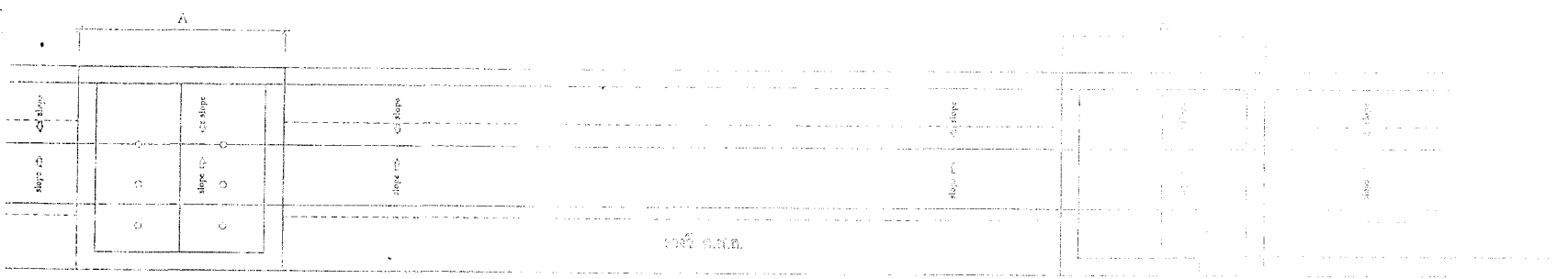

แปลนบ่อพัก และรางวี ค.ส.ล.
SCALE NTS

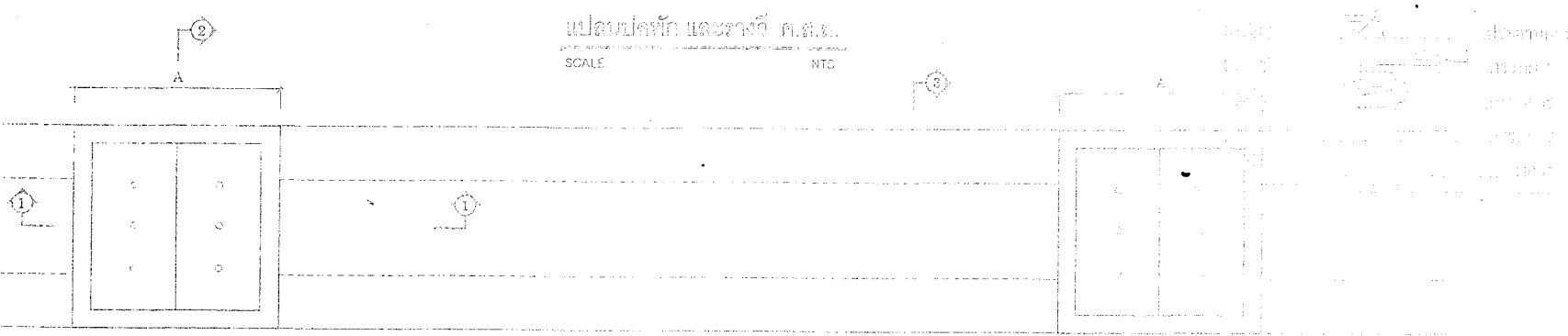

แปลนบ่อพัก ค.ส.ล.
SCALE NTS

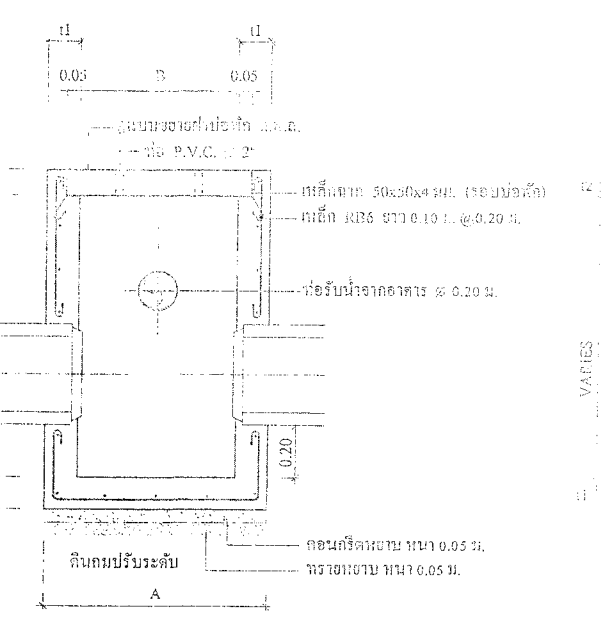

SECTION 1-1
SCALE NTS

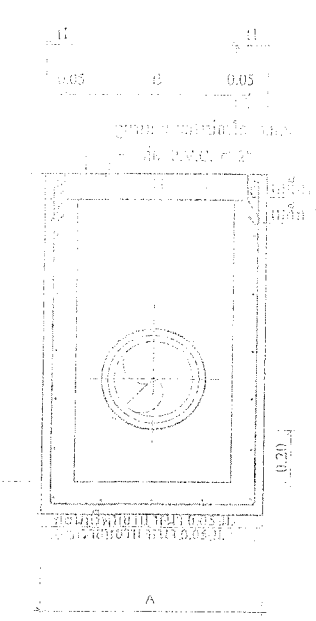

SECTION 2-2
SCALE NTS

ตาราง 1

ขนาดบ่อพัก	L	B	เหล็กเส้น	เหล็กเสริม	h1	h2	h2
	(ม.)	(ม.)	(ม.)	(ม.)	(ม.)	(ม.)	(ม.)
บ่อ ค.ส.ล. ๕.๐๐ ม.	2.10	0.60	SD-30	SD-30 ๕๐ 0.15 ม.	0.125	0.10	0.15
บ่อ ค.ส.ล. ๓.๐๐ ม.	1.1๐	0.6๐	SD-30	SD-30 ๕๐ 0.15 ม.	0.125	0.10	0.15
บ่อ ค.ส.ล. ๒.๐๐ ม.	0.6๐	0.6๐	SD-30	SD-30 ๕๐ 0.15 ม.	0.125	0.10	0.15

รายการประกอบแบบก่อสร้าง
งานบ่อพักและรางวี (ผู้รับจ้างก่อสร้าง) 1. งานโยธา 2. งานช่างไฟฟ้า 3. งานช่างประปา 4. งานช่างเครื่องกล 5. งานช่างเครื่องกลและประปา
และต้องได้รับอนุญาตจากผู้ควบคุมงานก่อสร้างก่อนดำเนินการก่อสร้าง
งานคอนกรีต
- งานคอนกรีตโครงสร้างเป็นวงกลมพร้อมบันไดขึ้นลง
- กำหนดอัตราของคอนกรีตด้วยวิธีปริมาตรเท่ากับ 15:1:15 (ม. ๓๓) 2๕ วัน ไม่น้อยกว่า 240 กก.
- งานคอนกรีตและ งานปูนทั้งหมด เมื่อออกแล้วต้องมีการตรวจสอบให้ได้ถึง ได้จาก ใต้วงค้ำ
- งานคอนกรีตเปลือยผิว จะต้องใช้สารเสริมพื้นให้แน่นและน้ำให้เรียบพร้อมทั้งทำความสะอาด
เหล็กเสริม
- เหล็กเสริมต้องเป็นเหล็กที่มีขีดโมดูลตาม ข้อกำหนดในแบบพิมพ์และตรงโมดูล
และมีการผูกมัด
- การต่อเหล็ก สำหรับเหล็กกลมมีระยะห่างไม่น้อยกว่า 5๐ เท่า ของเส้นผ่าศูนย์กลาง
และให้คงปลายทั้งสอง
- เหล็กกลมผิวเรียบให้ใช้เหล็ก SR-24
- เหล็กข้ออ้อยให้ใช้เหล็ก SD-30, SD-40

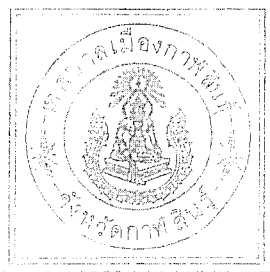

สำนักการช่าง
เทศบาลเมืองกาฬสินธุ์

โครงการ

แบบขยาย และเสริมเหล็กฝายบ่อพัก ค.ส.ล.
แบบขยาย และเสริมเหล็กทางวิ่ง ค.ส.ล.

งานวิศวกรรม

นายคุณุช ณีโลปกรณ์
วิศวกรโยธา

(นายวิมลวฤทธิ์ ชัยเชิษฐานันท์)
วิศวกรโยธา

(นายเจริญวิวัฒน์ ภูคชคุ้ม)
วิศวกรโยธา

นายคุณุช ณีโลปกรณ์
ผู้ชำนาญการพิเศษโยธา

(นายวิมลวฤทธิ์ ชัยเชิษฐานันท์)
ผู้ชำนาญการพิเศษโยธา

นายคุณุช ณีโลปกรณ์
ปลัดเทศบาลเมืองกาฬสินธุ์

นายคุณุช ณีโลปกรณ์
รองนายกเทศมนตรีเมืองกาฬสินธุ์

นายคุณุช ณีโลปกรณ์
นายกเทศมนตรีเมืองกาฬสินธุ์

นายคุณุช ณีโลปกรณ์
นายกเทศมนตรีเมืองกาฬสินธุ์

เลขที่ใบอนุญาต
เลขที่ใบอนุญาต
เลขที่ใบอนุญาต
เลขที่ใบอนุญาต

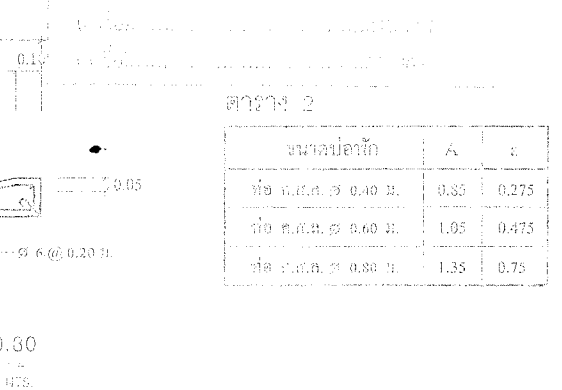
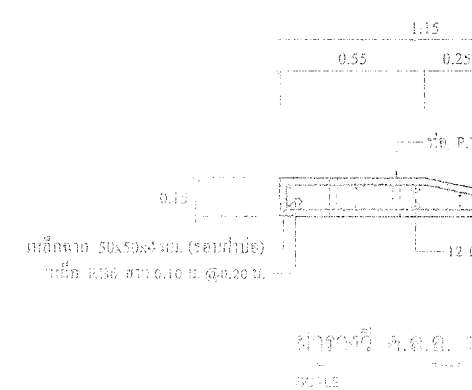
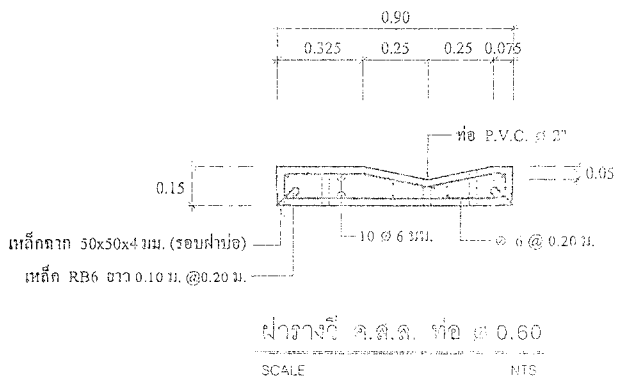
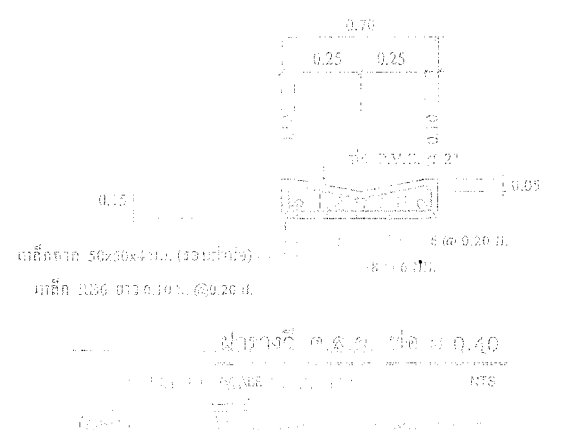
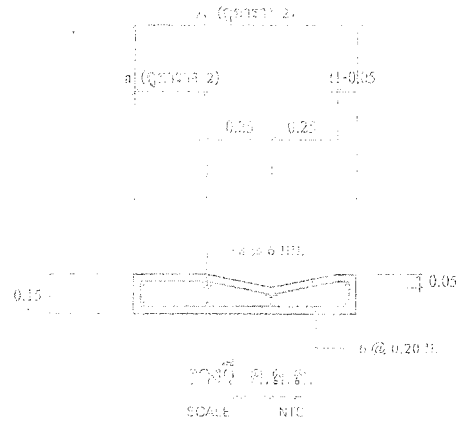
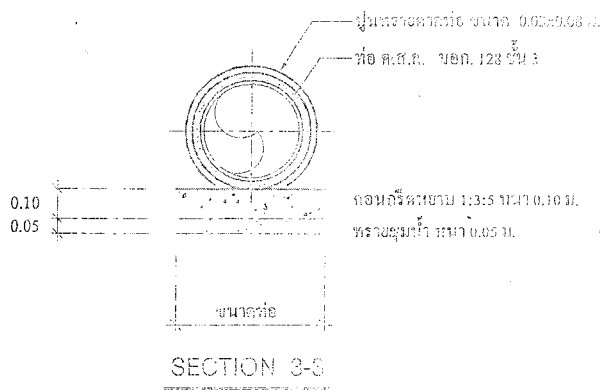

ตาราง 2

ขนาดปลอกเหล็ก	A	B
ท่อ ค.ส.ล. ๑ 0.40 ม.	0.35	0.275
ท่อ ค.ส.ล. ๒ 0.60 ม.	1.05	0.475
ท่อ ค.ส.ล. ๓ 0.80 ม.	1.35	0.75

